

INHALTSVERZEICHNIS ANSCHLUSSBLÖCKE

Seite

- ALLGEMEINES	34
- Erläuterung der Codes der Anschlußblöcke	34
- Code der Kabelfarben	34
- Anschlußblöcke	35

ALLGEMEINES

Erkennung der Codes der Anschlußblöcke

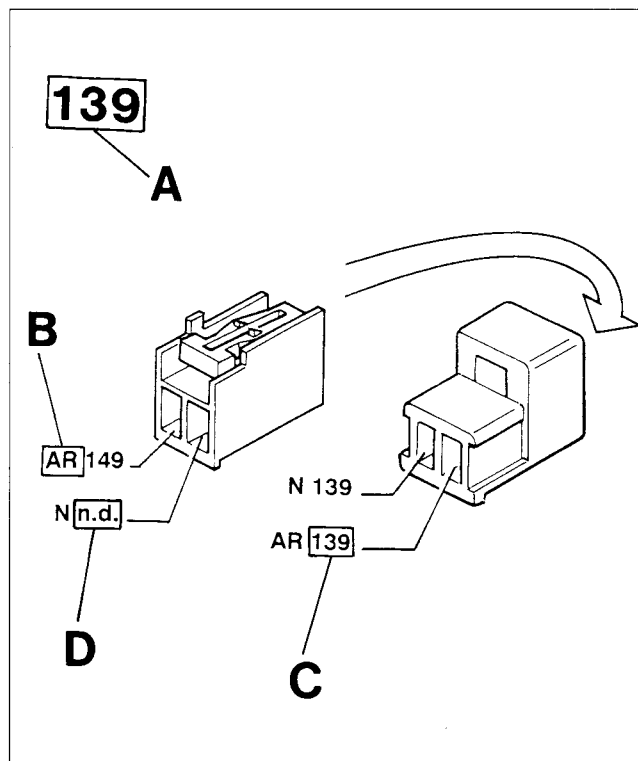

P3U62DL01

- A** Kennnummer des Anschlußblocks mit Bezug zu den Schaltplänen
- B** Kennbuchstabe der Kabelfarbe (siehe Tabelle unten auf der Seite)
- C** Kennnummer des Bestimmungsblocks des Kabels, das durch die jeweilige Farbe gekennzeichnet ist
- D** Die Abkürzung n.d. bezeichnet einen im Kabelbaum isolierten Anschlußpunkt

Code der Kabelfarben

A	Hellblau	BG	Weiß-Gelb	LB	Blau-Weiß
B	Weiß	BL	Weiß-Blau	LG	Blau-Gelb
C	Orange	BN	Weiß-Schwarz	LN	Blau-Schwarz
G	Gelb	BR	Weiß-Rot	LR	Blau-Rot
H	Grau	BV	Weiß-Grün	LV	Blau-Grün
L	Blau	BZ	Weiß-Violett	MB	Braun-Weiß
M	Braun	CA	Orange-Hellblau	MN	Braun-Schwarz
N	Schwarz	CB	Orange-Weiß	NZ	Schwarz-Violett
R	Rot	CN	Orange-Schwarz	RB	Rot-Weiß
S	Rosa	GN	Gelb-Schwarz	RG	Rot-Gelb
V	Grün	GL	Gelb-Blau	RN	Rot-Schwarz
Z	Violett	GR	Gelb-Rot	RV	Rot-Grün
AB	Hellblau-Weiß	GV	Gelb-Grün	SN	Rosa-Schwarz
AG	Hellblau-Gelb	HG	Grau-Gelb	VB	Grün-Weiß
AN	Hellblau-Schwarz	HN	Grau-Schwarz	VN	Grün-Schwarz
AR	Hellblau-Rot	HR	Grau-Rot	VR	Grün-Rot
AV	Hellblau-Grün	HV	Grau-Grün	ZB	Violett-Weiß

422 Kabelanschluß Armaturen Brett an Längskabel links

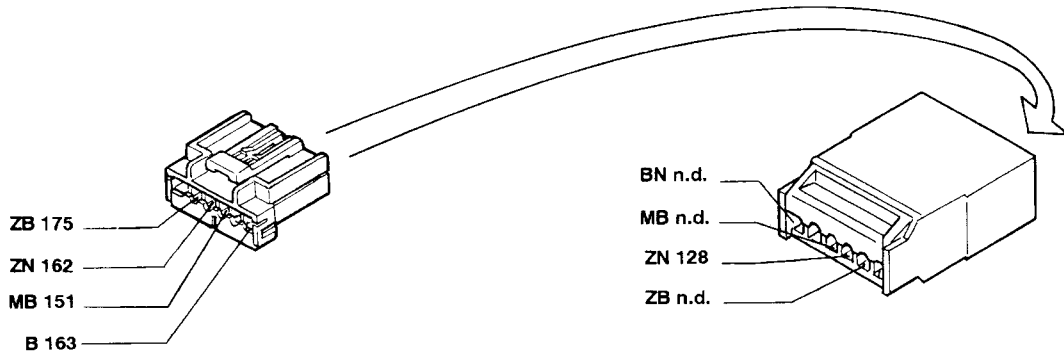

429 Sicherung 7, für beheizte Außenspiegel

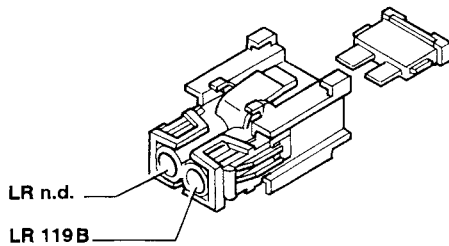

430 Anschlußdiode der Anlage für Handbremse angezogen/Bremsflüssigkeitsmangel

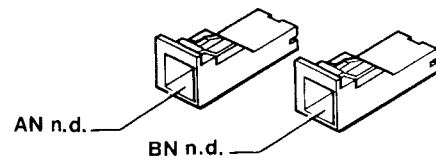

431 Signalgeber für Fahrtrichtungsleuchten nach Schließen der Türen

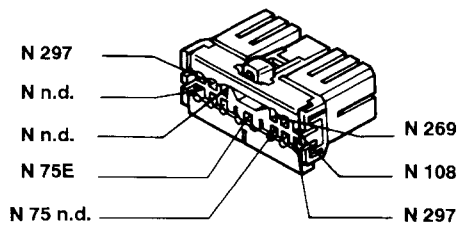

432 Sicherung 20A für Relais des Zündschalters

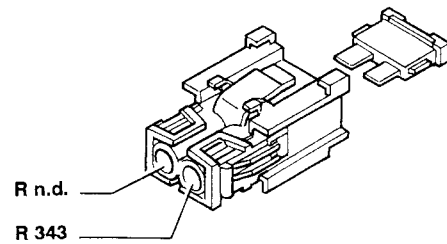

434 Sicherung 15A für Stromabgriff

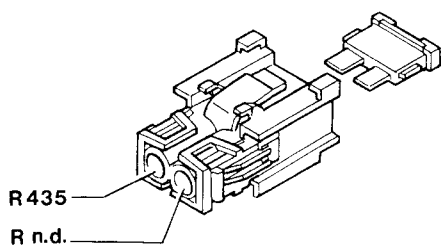

435 Relais für Stromabgriff

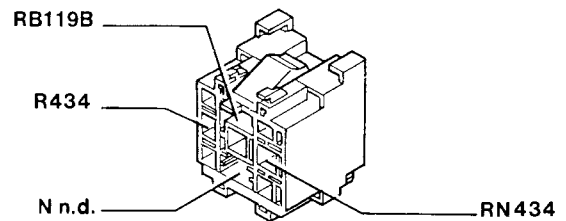

P3U63DL01

55.

436 Stromabgriff

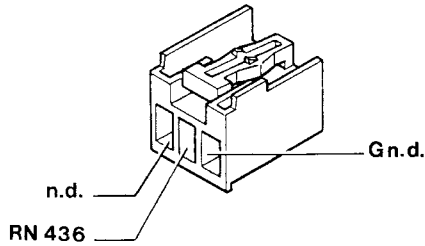

437 Einbauvorbereitung für Funktelefon

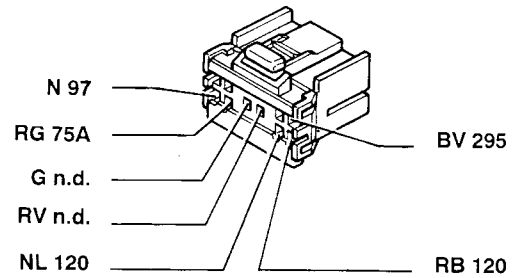

438 Doppelfunktionslautsprecher für Autoradio und Funktelefonverstärkung in der Vordertür rechts

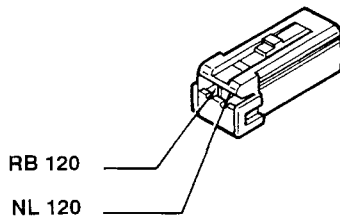

439 Steuerung für elektrisch einstellbaren Sitz Fahrerseite

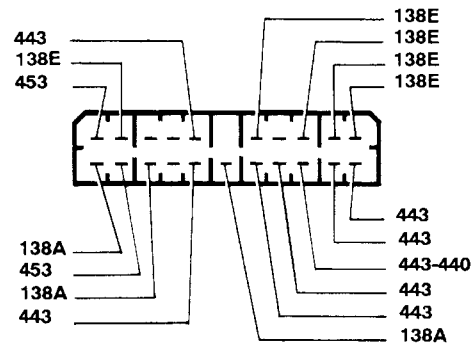

440 Diagnoseabgriff für elektrisch einstellbaren Sitz Fahrerseite

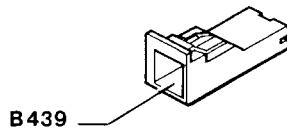

443 Anschluß Längskabel rechts an Easy-enter-Kabel des elektrisch einstellbaren Fahrersitzes

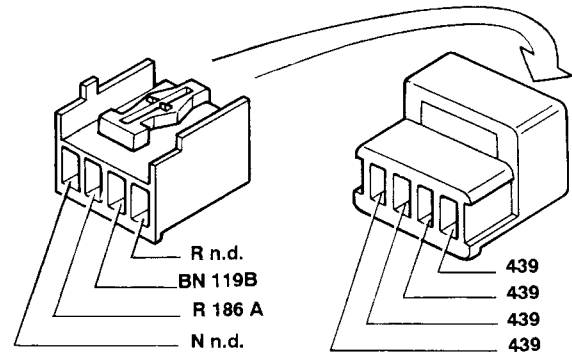

444 Anschluß Längskabel rechts an Easy-enter-Kabel des elektrisch einstellbaren Beifahrersitzes

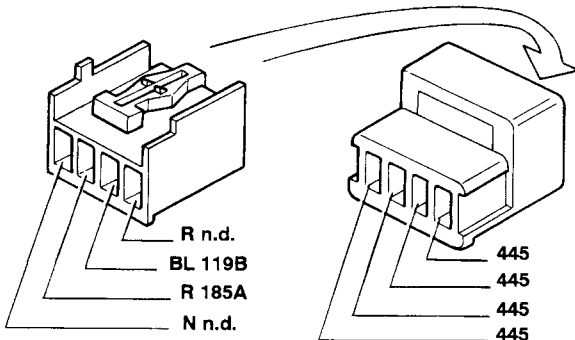

445 Steuerung für elektrisch einstellbaren Sitz Beifahrerseite

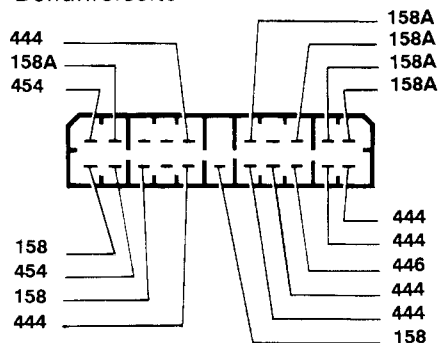

P3U64DL01

446 Diagnoseabgriff für elektrisch einstellbaren Beifahrersitz

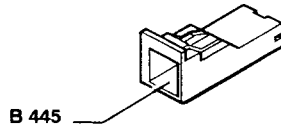

449 Druckknopfsatz für elektrischen Fensterheber links an der Tür links

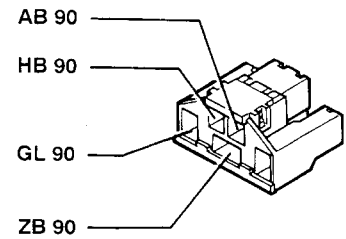

450 Mikroschalter für Fensterheber an der Scheibe links

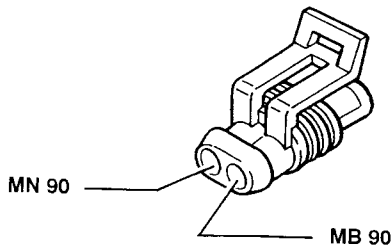

451 Druckknopfsatz für elektrischen Fensterheber rechts in der Tür links

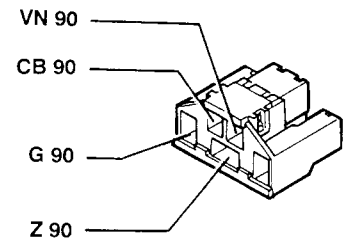

452 Mikroschalter für Fensterheber an der Scheibe rechts

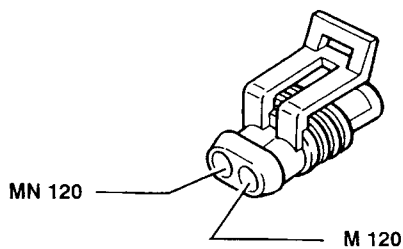

453 Anschluß für Fühler zur Feststellung der Position des Fahrersitzes

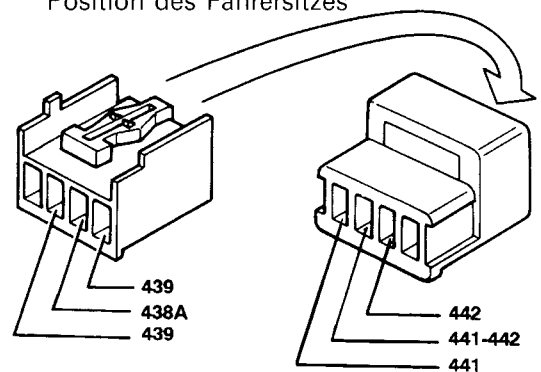

454 Anschluß für Fühler zur Feststellung der Position des Beifahrersitzes

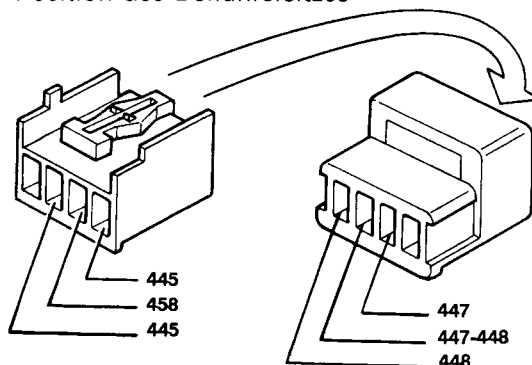

455 Antenne für Funktelefon

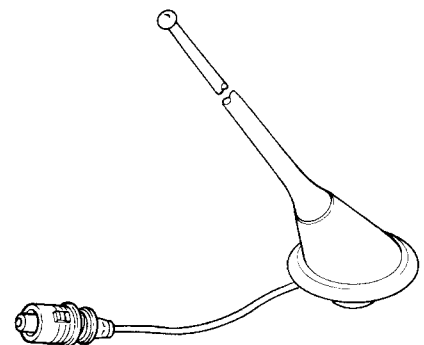

P3U65DL01

55.

456 Anschluß für Antenne des Funktelefons

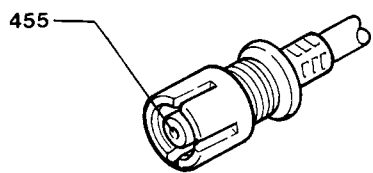

P3U66DL01

1 Scheinwerfer links	H Fernlicht-Kontrolleuchte	C Umschalte
3 Masseanschluß vorne links	I Kontrolleuchte für Check-Überprüfung	leuchten
5 Bremsbelagverschleißfühler vorne links	L Kontrolleuchte Fahrtrichtungsleuchte	D Umschalte
6 Fahrtrichtungsleuchte seitlich links	links	E Umschalte
7 Batterie	L1 Kontrolleuchte Fahrtrichtungsleuchte	103 Schaltergrup
8 Hauptanschlußdose	rechts	A Schalter f
9 Masseanschluß an der Karosserie	J Kontrolleuchte zur Anzeige Sicherheits-	B Schalter f
10 Druckknopf an der Motorhaube zum Ein-	gurte nicht angelegt	C Schalterg
schalten der Diebstahlsicherung	K Kontrolleuchte für ungenügende Aufla-	gulation
12 Bremsflüssigkeitsmangelfühler	dung durch die Lichtmaschine	104 Lenkstocksc
13 Rückfahrcheinwerferschalter	M Kontrolleuchte für Motoröldruck	A Umschalte
14 Impulsgenerator für Tachometersignal	N Anzeige Handbremse angezogen /	werferwa
21 Motorölstandmangelfühler	I.G.E.-Steuerung	D Umschalte
27 Masseanschluß vorne rechts	O Kontrolleuchte Bremsflüssigkeitsstand	ten / Park
30 Scheinwerfer rechts	T Voltmeter	E Druckkno
31 Periphere Steuerung (Motorraum)	U Elektronischer Drehzahlmesser	F Schalter f
E1 Relais für Abblendlicht	V Kraftstoffstandanzeige	105 Zündschloß
E4 Relais für Fernlicht	V1 Kraftstoffreserveanzeige	107 Steuerung f
32A Kabelanschluß Armaturenbrett an Motor-	X Anzeige Tageskilometerzähler	108 Steuerung f
raumkabel links	Y Elektronischer Tachometer	115 Bedieneleme
32B Kabelanschluß Armaturenbrett an Motor-	Z Display für gewählten Gang des elektro-	re und behe
raumkabel links	nischen Automatikgetriebes	117 Schalter für
33A Kabelanschluß Armaturenbrett an Motor-	Z1 Nullstelltaste für Trip-Computer	zogen
raumkabel rechts	79 Kabelanschluß Armaturenbrett an Kabel	119A Kabelanschl
44 Leistungsmasseanschluß	der Deckenleuchte	Längskabel
68 Kabelanschluß Armaturenbrett an Kabel	85 Infocenter-Steuerung	119B Kabelanschl
der elektronischen Einspritzung	87 Beleuchtung von Ablagefach / Bedienele-	Längskabel
72 Elektronische Einspritzsteuerung	mente zum Entriegeln des Kofferraums	119C Kabelanschl
73 Sekundäranschlußdose	88 Diagnoseabgriff für Fiat-Lancia-Diagno-	Längskabel
73A Sicherung 80A für Verbraucher hinten	setester	119D Kabelanschl
73B Sicherung 60A für I.G.E.-Steuerung / Ver-	89 Außenspiegel links	der Vordertü
teiler	A Motor zum Einklappen des Außenspie-	120 Kabelanschl
73C Sicherung 30A für Zündschalter / Dieb-	gels links	der Vordertü
stahlsicherung	B Motor zur vertikalen Einstellung des Au-	121 Außenspieg
74 Sicherung 60A für periphere Steuerung	ßenspiegels links	A Motor zu
(Motorraum)	C Motor zur vertikalen Einstellung des Au-	spiegels r
75 Verteiler (Armaturenbrett)	ßenspiegels links	B Motor zu
E1 Relais für Schalterreset	D Heizwiderstand für Außenspiegel links	Außensp
E2 Intervallgeber für Fahrtrichtungs-	E Außentemperaturfühler	C Motor z
Warnblinkleuchten	90 Kabelanschluß Armaturenbrett an Kabel	des Auße
76 I.G.E.-Steuerung	der Vordertür links	D Heizwider
78 Instrumententafel	91 Lautsprecher an der Vordertür links	rechts
B Kontrolleuchte Sitzheizung Fahrerseite	95 Stellmotor der Türverriegelung vorne links	122 Lautspreche
B1 Kontrolleuchte Sitzheizung Beifahrer-	und Anzeige Vordertür links offen und Ein-	123 Druckknopf
seite	schalten der Alarmvorrichtung	heber an de
C Heckscheibenheizung-Kontrolleuchte	96 Masseanschluß am Carrier	125 Elektrischer
D Nebelscheinwerfer-Kontrolleuchte	97 Masseanschluß am Fahrzeugboden	rechts
E Nebelschlußleuchten-Kontrolleuchte	99 Zigarettenanzünder	126 Stellmotor
F Begrenzungsleuchten-Kontrolleuchte	100 Kabelanschluß Armaturenbrett an Längs-	rechts und
G Abblendlicht-Kontrolleuchte	kabel links	fen und Ein
	101 Regelwiderstand zur Einstellung der Be-	lung
	leuchtungsstärke	127 Schalter fü
	102 Scheinwerferschalter	nicht angele
	B Umschalter für Standlicht / Kennzei-	128 Zeitrelais fü
	chenbeleuchtung	131 Masseansch
		137 Türschloß K

C Umschalter für Abblendlicht / Bremsleuchten	A Schalter für Deckenleuchte Kofferraum und Einschalten der Diebstahlsicherung	175 Anschluß Längskabel Heckklappe
D Umschalter für Parkleuchten	B Motor für Ver-/Entriegelung der Kofferraumklappe	175D Kennzeichenleuchte
E Umschalter für Symbolebeleuchtung		175S Kennzeichenleuchte
103 Schaltergruppe	168A Druckknopfsatz für elektrisch einstellbaren Sitz Fahrerseite	176 Stellmotor zur Ver-/Entriegelung der Kofferraumklappe
A Schalter für Nebelscheinwerfer	138B Motor zur Einstellung der Rückenlehne Fahrersitz	177 Heckleuchte links
B Schalter für Nebelschlußleuchten	138C Motor zur Einstellung der Höhe des Fahrersitzes	178 Masseanschluß
C Schaltergruppe zur Leuchtweitenregulierung	138D Motor zur Einstellung der Höhe des Fahrersitzes	179 Heckleuchte rechts
104 Lenkstockschalter	138E Motor zur Verstellung des Fahrersitzes in Längsrichtung	180 Relais für Heizkissen
A Umschalter für Scheiben-/Scheinwerferwaschanlage	138G Motor zur Einstellung des Lendenbereichs des Fahrersitzes	181 Anschluß Längskabel rechts
D Umschalter für Fahrtrichtungsleuchten / Parkleuchten	139 Heizkissen für Fahrersitz	182 Anschlußdose
E Druckknopf für Lichthupe	140 Schalter für Heizkissen Fahrersitz	183 Relais für Heizkissen
F Schalter für Fernlicht	141 Anschluß Längskabel rechts an Kabel der Hecktür rechts	183A Sicherung 7,5A
105 Zündschloß	148 Anschluß Längskabel links an Sitzkabel links	184 Relais für Heizkissen
107 Steuerung für Diebstahlsicherung	149 Anschluß Längskabel links an Sitzkabel links	184A Sicherung 7,5A
108 Steuerung für Immobilizer	151 Verstärker für Autoradio	185 Relais für Beifahrersitz
115 Bedienelemente für elektrisch verstellbare und beheizbare Außenspiegel	156 Anschluß Längskabel rechts an Sitzkabel rechts	185A Sicherung 30A
117 Schalter für Anzeige Handbremse angezogen	157 Anschluß Längskabel rechts an Sitzkabel rechts	186 Relais für Beifahrersitz
119A Kabelanschluß Armaturenbrett an Längskabel rechts	158 Druckknopfsatz für elektrisch einstellbaren Sitz Beifahrersseite	188 Sicherung 25A
119B Kabelanschluß Armaturenbrett an Längskabel rechts	158A Motor zur Einstellung des Beifahrersitzes in Längsrichtung	189 Sicherung 30A
119C Kabelanschluß Armaturenbrett an Längskabel rechts	158B Motor zur Einstellung der Höhe des Beifahrersitzes	190 Relais zum Öffnen der Kofferraumklappe
119D Kabelanschluß Armaturenbrett an Kabel der Vordertür rechts	158C Motor zur Einstellung der Höhe des Beifahrersitzes	195 Motor zur Ver-/Entriegelung des Kraftstofftankverschlusses
120 Kabelanschluß Armaturenbrett an Kabel der Vordertür rechts	158D Motor zur Einstellung der Rückenlehne Beifahrersseite	199 Alarmsirene
121 Außenspiegel rechts	158E Motor zur Einstellung des Lendenbereichs des Beifahrersitzes	200 Elektronisches Relais
A Motor zum Einklappen des Außenspiegels rechts	159 Schalter für Heizkissen Beifahrersitz	219 Masseanschluß
B Motor zur vertikalen Einstellung des Außenspiegels rechts	160 Heizkissen Beifahrersitz	227 Lautsprecher vorne links
C Motor zur horizontalen Einstellung des Außenspiegels rechts	164 Lautsprecher hinten links	228 Lautsprecher vorne rechts
D Heizwiderstand für Außenspiegel rechts	165 Heizbare Heckscheibe	266 Infrarotempfänger
122 Lautsprecher an der Vordertür rechts	165A Masseanschluß für heizbare Heckscheibe	267 Bewegungsmelder
123 Druckknopfsatz für elektrischen Fensterheber an der Tür rechts	166 Antennenverstärker an der Heckscheibe	269 Kabelanschluß für Motor
125 Elektrischer Scheibenhebermotor vorne rechts	166A Kabelanschluß hinten an der Heckscheibe	271 Bremslichtschalter
126 Stellmotor für Türverriegelung vorne rechts und Anzeige Vordertür rechts offen und Einschalten der Diebstahlsicherung	167 Kraftstoffstandfühler	282 Elektrochroma
127 Schalter für Anzeige Sicherheitsgurte nicht angelegt	169 Lautsprecher hinten rechts	290 Schalterbeleuchtung
128 Zeitrelais für Innenleuchte vorne	171 Anzeige für Zusatzbremsleuchten	291 Schalterbeleuchtung
131 Masseanschluß an der Lenksäulenhalterung	172 Heckleuchte rechts am feststehenden Teil	292 Schalterbeleuchtung
137 Türschloß Kofferraumklappe	173 Masseanschluß hinten rechts	293 Schalterbeleuchtung
	174 Heckleuchte rechts am beweglichen Teil	295 Kabelanschluß
		296 Kabelanschluß

Kofferraum	175	Anschluß Längskabel links an Kabel der Heckklappe	297	Kontrolleuchte für Alarm / Immobilizer	450	M
Verankerung	175D	Kennzeichenleuchte links	298	Steuerung für elektrische Fensterheber vorne	451	Dr
er Kofferraum	175S	Kennzeichenleuchte rechts	298A	Anschluß für Steuerung der Fensterheber (1)	452	M
einstellbar	176	Stellmotor zum Verriegeln / Entriegeln der Kofferraumklappe	298B	Anschluß für Steuerung der Fensterheber (2)	453	Ar
Einlegelehne	177	Heckleuchte links am beweglichen Teil	300	Elektronisches Steuergerät für Zentralverriegelung	454	Ar
des Fahrers	178	Masseanschluß hinten links	340	Bremsbelagverschleißfühler vorne rechts	455	Ar
des Fahrers	179	Heckleuchte links am feststehenden Teil	341	Fahrtrichtungsleuchte seitlich rechts	456	Ar
Sitzes in der	180	Relais für heizbare Heckscheibe	343	Anlasserrelais 40A		
Einlegelehne	181	Anschluß Längskabel links an Längskabel rechts	345	Masseanschluß vorne rechts		
den Beifahrersitz	182	Anschlußdose hinten	422	Kabelanschluß Armaturenbrett an Längskabel links		
den Beifahrersitz	183	Relais für Heizkissen Fahrerseite	429	Sicherung 7,5A für beheizte Außenspiegel		
den Beifahrersitz	183A	Sicherung 7,5A für Relais des Heizkissens Fahrerseite	430	Anschlußdiode für Handbremse angezogen/Bremsflüssigkeitsmangel		
den Beifahrersitz	184	Relais für Heizkissen Beifahrerseite	431	Vorrichtung zur Betätigung der Fahrtrichtungsleuchten nach erfolgtem Schließen der Türen		
den Beifahrersitz	184A	Sicherung 7,5A für Relais des Heizkissens Beifahrerseite	432	Sicherung 20A für Zündschalterrelais		
den Beifahrersitz	185A	Sicherung 30A für elektrisch einstellbaren Sitz Beifahrerseite	434	Sicherung 15A für Stromabgriff		
den Beifahrersitz	186	Relais für elektrisch einstellbaren Sitz Beifahrerseite	435	Relais für Stromabgriff		
den Beifahrersitz	188	Sicherung 25A für Elektromagnet zum Entriegeln des Kofferraums	436	Stromabgriff		
den Beifahrersitz	189	Sicherung 30A für heizbare Heckscheibe	437	Einbauvorbereitung für Funktelefon		
den Beifahrersitz	190	Relais zum Verriegeln/Entriegeln der Kofferraumklappe	438	Doppelfunktionslautsprecher für Autoradio und Lautschaltung des Funktelefons an der Vordertür rechts		
den Beifahrersitz	195	Motor zur Entriegelung des Kraftstofftankverschlusses	439	Steuerung für elektrisch einstellbaren Sitz Fahrerseite		
den Beifahrersitz	199	Alarmsirene	440	Initialisierungsleitung für Sitzsteuerung Fahrerseite		
den Beifahrersitz	200	Elektronisches Steuergerät für elektronische Aufhängungsregelung (S.C.S.)	441	Fühler für Stellung ganz nach hinten des Fahrersitzes		
den Beifahrersitz	219	Masseanschluß am Mitteltunnel	442	Fühler für Stellung ganz nach vorne des Fahrersitzes		
den Beifahrersitz	227	Lautsprecher vorne rechts	443	Anschluß Längskabel rechts an Kabel für elektrische Easy-enter-Einrichtung Fahrersitz		
den Beifahrersitz	228	Lautsprecher vorne links	444	Anschluß Längskabel rechts an Kabel für elektrische Easy-enter-Einrichtung Beifahrersitz		
den Beifahrersitz	266	Infrarotempfänger für Alarmvorrichtung	445	Steuerung für elektrisch einstellbaren Sitz Beifahrerseite		
den Beifahrersitz	267	Bewegungsmelder für Alarmvorrichtung	446	Initialisierungsleitung Sitzsteuerung Beifahrerseite		
den Beifahrersitz	269	Kabelanschluß Armaturenbrett an Empfänger kabel	447	Fühler zur Feststellung der Stellung ganz hinten des Beifahrersitzes		
den Beifahrersitz	271	Bremslichtschalter	448	Fühler zur Feststellung der Stellung ganz nach vorne des Beifahrersitzes		
den Beifahrersitz	282	Elektrochromatischer Rückspiegel	449	Druckknopfsatz für elektrische Fensterheber links an der Tür links		
den Beifahrersitz	290	Schalterbeleuchtung Luftklappe vorne links				
den Beifahrersitz	291	Schalterbeleuchtung Luftklappe in der Mitte links				
den Beifahrersitz	292	Schalterbeleuchtung Luftklappe in der Mitte rechts				
den Beifahrersitz	293	Schalterbeleuchtung Luftklappe in der Mitte rechts				
den Beifahrersitz	295	Kabelanschluß Autoradio				
den Beifahrersitz	296	Kabelanschluß Autoradio				

Code

A H
B V
C C
G G
H G
L B
M B
N S
R R
S R
V G
Z V
AB H
AG H
AN H
AR H
AV H
BG W
BL W
BN W
BR W
BV W
BZ W
CA C
CB C
CN C
GN G
GL G

el der 297 Kontrolleuchte für Alarm / Immobilizer
 298 Steuerung für elektrische Fensterheber
 vorne
 298A Anschluß für Steuerung der Fensterheber
 (1)
 298B Anschluß für Steuerung der Fensterheber
 (2)
 Teil 300 Elektronisches Steuergerät für Zentral-
 verriegelung
 n Teil 340 Bremsbelagverschleißfühler vorne rechts
 341 Fahrtrichtungsleuchte seitlich rechts
 343 Anlasserrelais 40A
 345 Masseanschluß vorne rechts
 422 Kabelanschluß Armaturenbrett an
 Längskabel links
 429 Sicherung 7,5A für beheizte Außenspie-
 gel
 430 Anschlußdiode für Handbremse angezo-
 gen/Bremsflüssigkeitsmangel
 431 Vorrichtung zur Betätigung der Fahrt-
 richtungsleuchten nach erfolgtem
 Schließen der Türen
 432 Sicherung 20A für Zündschalterrelais
 zum 434 Sicherung 15A für Stromabgriff
 435 Relais für Stromabgriff
 heibe 436 Stromabgriff
 der 437 Einbauvorbereitung für Funktelefon
 438 Doppelfunktionslautsprecher für Autora-
 dio und Lautschaltung des Funktelefons
 an der Vordertür rechts
 439 Steuerung für elektrisch einstellbaren
 Sitz Fahrerseite
 440 Initialisierungsleitung für Sitzsteuerung
 Fahrerseite
 441 Fühler für Stellung ganz nach hinten des
 Fahrersitzes
 442 Fühler für Stellung ganz nach vorne des
 Fahrersitzes
 ung 443 Anschluß Längskabel rechts an Kabel für
 tzung elektrische Easy-enter-Einrichtung Fah-
 Emp- 443 Anschluß Längskabel rechts an Kabel für
 elektrische Easy-enter-Einrichtung Fah-
 444 Anschluß Längskabel rechts an Kabel für
 elektrische Easy-enter-Einrichtung Bei-
 fahrersitz
 445 Steuerung für elektrisch einstellbaren
 Sitz Beifahrerseite
 446 Initialisierungsleitung Sitzsteuerung Bei-
 fahrerseite
 447 Fühler zur Feststellung der Stellung ganz
 hinten des Beifahrersitzes
 448 Fühler zur Feststellung der Stellung ganz
 nach vorne des Beifahrersitzes
 449 Druckknopfsatz für elektrische Fenster-
 heber links an der Tür links

450 Mikroschalter für Fensterheber an der
 Scheibe links
 451 Druckknopfsatz für elektrische Fenster-
 heber rechts an der Tür links
 452 Mikroschalter für Fensterheber an der
 Scheibe rechts
 453 Anschluß für Fühler zur Feststellung der
 Positionen des Fahrersitzes
 454 Anschluß für Fühler zur Feststellung der
 Positionen des Beifahrersitzes
 455 Antenne für Funktelefon
 456 Anschluß für Antenne des Funktelefons

Code der Kabelfarben

A	Hellblau	GR	Gelb-Rot
B	Weiß	GV	Gelb-Grün
C	Orange	HG	Grau-Gelb
G	Gelb	HN	Grau-Schwarz
H	Grau	HR	Grau-Rot
L	Blau	HV	Grau-Grün
M	Braun	LB	Blau-Weiß
N	Schwarz	LG	Blau-Gelb
R	Rot	LN	Blau-Schwarz
S	Rosa	LR	Blau-Rot
V	Grün	LV	Blau-Grün
Z	Violett	MB	Braun-Weiß
AB	Hellblau-Weiß	MN	Braun-Schwarz
AG	Hellblau-Gelb	NZ	Schwarz-Violett
AN	Hellblau-Schwarz	RB	Rot-Weiß
AR	Hellblau-Rot	RG	Rot-Gelb
AV	Hellblau-Violett	RN	Rot-Schwarz
BG	Weiß-Gelb	RV	Rot-Grün
BL	Weiß-Blau	SN	Rosa-Schwarz
BN	Weiß-Schwarz	VB	Grün-Weiß
BR	Weiß-Rot	VN	Grün-Schwarz
BV	Weiß-Grün	VR	Grün-Rot
BZ	Weiß-Violett	ZB	Violett-Weiß
CA	Orange-Hellblau		
CB	Orange-Weiß		
CN	Orange-Schwarz		
GN	Gelb-Schwarz		
GL	Gelb-Blau		